

BRAUN

MobileShave

M-90 Type 5609

M-60 Type 5607

M-30 Type 5604



91194217/X-16

English	3
Français	4
Polski	6
Český	9
Slovenský	11
Magyar	13
Hrvatski	14
Slovenski	17
Türkçe	19
Română (RO/MD)	20
Русский	23
Українська	26
عربي	31

Braun GmbH
Frankfurter Straße 145
61476 Kronberg/Germany
www.braun.com
www.service.braun.com

UK/FR/PL/CZ/SK/HU/HR/SI/TR/RO/MD/RU/
UA/Arab

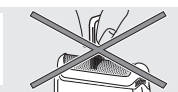
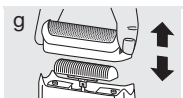
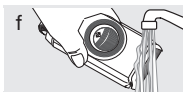
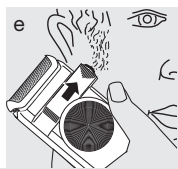
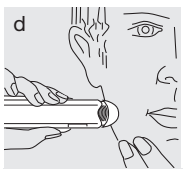
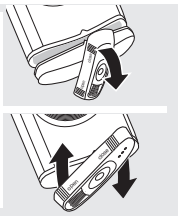
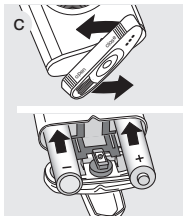
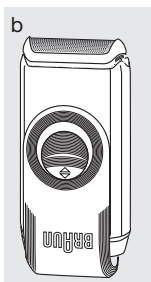
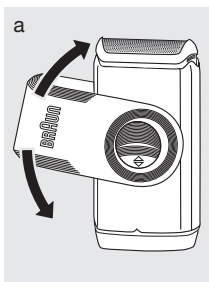
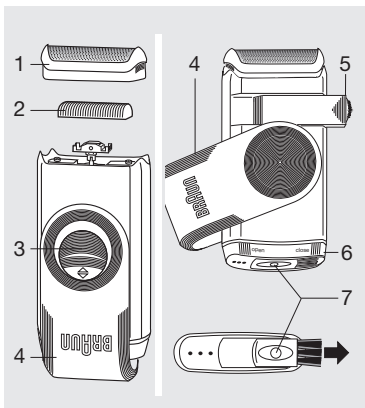

English

Read these instructions completely, they contain safety information. Keep them for future reference.

Warning



This appliance is suitable for use in a bath or shower.

Never use the appliance with a damaged foil.

This appliance can be used by children aged from 8 years and above and persons with reduced physical, sensory or mental capabilities or lack of experience and knowledge if they have been given supervision or instruction concerning the safe use of the appliance and understand the hazards involved. Children shall not play with the appliance. Cleaning and user maintenance shall not be made by children unless they are older than 8 years and supervised.

Batteries

This appliance operates with two 1.5 volt batteries (alkaline manganese batteries type LR 6, AM 3, MN 1500 or size AA alkaline). These batteries provide a shaving capacity of approx. 60 minutes.

Different types, brands, chargeable and non-rechargeable, new and used batteries are not to be used together. Rechargeable batteries are to be removed from the appliance before being charged. Non-rechargeable batteries are not to be recharged. The supply terminals are not to be short-circuited. When action (e.g. speed/vibration) reduces, change the battery promptly.

Batteries may explode or leak and cause burn injury if recharged, disposed of in fire, mixed with a different battery type, inserted backwards or disassembled. If batteries leak, wipe device with a damp cloth and wash hands. If any material gets in eyes, contact a physician immediately. Remove the batteries before storing your device for extended periods.

Replacing the batteries

Make sure the appliance is turned off and completely dry. To open the battery cover (6), turn it 90° as shown in (c). Insert batteries with the poles in the direction marked.

Shaving

Turn the twisting protective cap (4) (a) until it clicks in place as shown (b). To switch the shaver on, push the on/off switch (3) up.

Long hair trimmer (5) (M-90 model only)

To operate, slide the long hair trimmer to the right (e) and turn on the appliance. After use, slide it back until it engages.

Cleaning and maintenance

For optimum shaving performance, clean the shaver after each use:

Cleaning under running water

Turn on the appliance. Rinse the shaver head under hot running water until all residues have been removed (f). You may also use liquid soap without abrasive substances. Rinse off all foam and let the shaver run for a few more seconds. Then turn it off and remove the shaver foil (1) as shown (g) and let it dry. If regularly cleaning the shaver under tap water, weekly apply a drop of light machine oil onto the long hair trimmer and shaver foil.

Cleaning with the brush

Remove the shaver foil (1) and tap it gently against a flat surface. Then thoroughly clean the cutter block (2) with the brush (7) as shown in (i). Do not clean the shaver foil with the brush as this may damage it.

After cleaning, turn the twisting protective cap (4) 180° to cover the shaving head. In this position, the on/off switch is automatically locked to avoid accidental operation of the shaver (e. g. when travelling).

Subject to change without notice.

Product contains batteries and/or recyclable electric waste. For environment protection do not dispose of in household waste, but for recycling take to electric waste collection points provided in your country.



Guarantee

We grant a 2 year guarantee on the product commencing on the date of purchase. Within the guarantee period we will eliminate any defects in the appliance resulting from faults in materials or workmanship, free of charge either by repairing or replacing the complete appliance at our discretion.

This guarantee extends to every country where this appliance is supplied by Braun or its appointed distributor. This guarantee does not cover: damage due to improper use, normal wear or use as well as defects that have a negligible effect on the value or operation of the appliance. The guarantee becomes void if repairs are undertaken by unauthorised persons and if original Braun parts are not used.

To obtain service within the guarantee period, hand in or send the complete appliance with your sales receipt to an authorised Braun Customer Service Centre (address information available online at www.service.braun.com).

For UK only:

This guarantee in no way affects your rights under statutory law.

Français

Lisez l'intégralité des instructions d'utilisation, elles contiennent des informations de sécurité. Conservez ce document pour le consulter également ultérieurement.

Précautions



Cet appareil est conçu pour fonctionner dans le bain ou sous la douche.

Ne jamais utiliser l'appareil avec une grille endommagée.

Cet appareil peut être utilisé par des enfants de 8 ans et plus et par

des personnes dont les capacités physiques, sensorielles ou mentales sont réduites, ou des personnes dénuées d'expérience ou de connaissance, si elles ont pu bénéficier, par l'intermédiaire d'une personne responsable de leur sécurité, d'une surveillance ou d'instructions préalables concernant l'utilisation de l'appareil en toute sécurité et les dangers encourus. Les enfants ne doivent pas jouer avec l'appareil. Le nettoyage et l'entretien ne doivent pas être faits par des enfants, à moins qu'ils ne soient âgés de plus de 8 ans et qu'ils ne soient sous surveillance.

Piles

Cet appareil fonctionne à l'aide de deux piles de 1,5 volt (piles alcalines au manganèse de type LR6, AM3, MN1500 ou AA alcaline). Ces piles assurent une durée de rasage d'environ 60 minutes. Différents types de piles, de marques, pile rechargeable et non-rechargeable, piles neuves et usagées ne doivent pas être utilisés ensemble. Les piles rechargeables doivent être retirées de l'appareil avant d'être rechargées. Les piles non rechargeables ne doivent pas être rechargées. Les bornes d'alimentation ne doivent pas être court-circuitées. Dès que les vibrations diminuent ou cessent, changez la pile rapidement. La pile peut exploser ou fuir et causer des brûlures si elle est rechargée, jetée dans le feu, mélangée avec un autre type de pile, insérée à l'envers ou démontée. Les piles non-rechargeables ne doivent pas être rechargées. Si une pile fuit, nettoyez l'appareil avec un linge humide et lavez-vous les mains. Si un composant entre en contact avec les yeux, contactez un médecin immédiatement. Retirez la pile avant de ranger votre appareil pour une période prolongée.

Remplacement des piles

Assurez-vous que l'appareil est éteint et complètement sec. Pour ouvrir le couvercle du compartiment à piles (6), faites-le tourner à 90° comme cela est indiqué dans le schéma (c). Placez les piles en respectant la polarité inscrite.

Rasage

Faites tourner le capot protecteur pivotant (4) (a) jusqu'à ce qu'il soit mis en place comme indiqué (b). Pour mettre en marche l'appareil, pousser le bouton marche/arrêt (3) vers le haut.

Tondeuse (5) (M-90/M-90cb uniquement)

Pour l'utiliser, faites glisser la tondeuse sur la droite (e) et mettez l'appareil en marche. Après utilisation, faites-la glisser en arrière jusqu'à ce qu'elle soit bloquée.

Nettoyage et entretien

Pour une performance de rasage optimale, nettoyez votre appareil après chaque utilisation :

Nettoyage sous l'eau courante

Allumez le rasoir et rincez la tête de rasage sous l'eau chaude jusqu'à ce que tous les résidus aient disparu. Vous pouvez utiliser du savon liquide sans substances abrasives. Rincez le rasoir pour retirer tout le savon et laissez l'appareil fonctionner encore quelques secondes. Puis éteignez-le et retirez la grille du rasoir (1) comme indiqué (g) et laissez-la sécher. Si vous nettoyez régulièrement votre rasoir sous l'eau courante, appliquez une goutte d'huile sur la tondeuse et la grille du rasoir toutes les semaines.

Nettoyage avec la brosette

Retirez la grille du rasoir (1) et tapotez-la doucement sur une surface plate. Puis nettoyez complètement le bloc-couteaux (2) avec la brosette (7) comme indiqué en (i). Ne pas nettoyer la grille du rasoir avec la brosette dans la mesure où cela risque de l'endommager. Après le nettoyage, tournez le capot pivotant protecteur (4) à 180° pour recouvrir la tête de rasage. Dans cette position, le bouton marche/arrêt est automatiquement verrouillé pour éviter toute en marche accidentelle du rasoir (ex : lorsque vous voyagez).

Sujet à modifications sans préavis.

Ce produit contient des piles et/ou des déchets électriques recyclables. Pour la protection de l'environnement, ne pas jeter avec les ordures ménagères, mais les porter dans les points de recyclage de déchets électriques disponibles dans votre pays.



Garantie

Nous accordons une garantie de 2 ans sur ce produit, à partir de la date d'achat. Pendant la durée de la garantie, Braun prendra gratuitement à sa charge la réparation des vices de fabrication ou de matière en se réservant le droit de décider si certaines pièces doivent être réparées ou si l'appareil lui-même doit être échangé. Cette garantie s'étend à tous les pays où cet appareil est commercialisé par Braun ou son distributeur exclusif. Cette garantie ne couvre pas : les dommages occasionnés par une utilisation inadéquate et l'usure normale. Cette garantie devient caduque si des réparations ont été effectuées par des personnes non agréées par Braun et si des pièces de rechange ne provenant pas de Braun ont été utilisées.

Pour toute réclamation intervenant pendant la période de garantie, retournez ou rapportez l'appareil ainsi que l'attestation de garantie à votre revendeur ou à un Centre Service Agréé Braun.

Veuillez vous référer à www.service.braun.com ou appeler le 0 800 944 802 (service consommateurs – service & appel gratuits) pour connaître le Centre Service Agréé Braun le plus proche de chez vous.

Clause spéciale pour la France

Outre la garantie contractuelle exposée ci-dessus, nos clients bénéficient de la garantie légale des vices cachés prévue aux articles 1641 et suivants du Code civil.

Polski

Przed użyciem urządzenia należy uważnie przeczytać niniejszą instrukcję i zachować ją do wykorzystania w przyszłości.

Ostrzeżenie



Urządzenie może być używane w czasie kąpieli lub pod prysznicem.

Nie należy używać urządzenia gdy folia jest uszkodzona.

To urządzenie może być używane przez dzieci w wieku od lat 8, a także przez osoby o ograniczonych zdolnościach fizycznych, sensorycznych lub umysłowych oraz osoby niemające wystarczającego doświadczenia ani wiedzy, o ile są nadzorowane albo zostały poinstruowane w zakresie bezpiecznego użytkowania tego urządzenia oraz świadome istniejących zagrożeń. Nie wolno zezwalać dzieciom na zabawę urządzeniem. Czyszczenie i konserwacja urządzenia nie może być wykonana przez dzieci chyba że są one starsze niż 8 lat i nadzorowane.

Montaż baterii

Urządzenie jest zasilane dwoma bateriami o rozmiarze AA 1,5 volt. Dla zapewnienia lepszego działania urządzenia używaj baterii typ LR 6, AM3, MN150. Użycie rekomendowanych baterii zapewnia do 60 minut pracy urządzenia. Nie należy łączyć nowych i używanych baterii ani baterii różnego typu. Wyjmij akumulatory z urządzenia przed ładowaniem. Nie należy ładować jednorazowych baterii. Nie należy doprowadzać do zwarcia biegunów. Jeżeli urządzenie wolno pracuje należy niezwłocznie wymienić baterie. Nie wrzucaj baterii do ognia. Jeżeli baterie są wyczerpane lub nie były używane przez długi czas mogą wycieć. Aby chronić siebie i urządzenie wymieniaj regularnie zużyte baterie. Jeżeli baterie wyciekną wytrzyj urządzenie wilgotną szmatką i umyj ręce pod bieżącą wodą. W przypadku dostania się do oczu niezwłocznie skontaktuj się z lekarzem. Jeżeli urządzenie nie będzie używane przez dłuższy czas należy wyjąć baterie z urządzenia.

Wymiana baterii

Przed wymianą baterii należy wyłączyć urządzenie i upewnić się, że jest suche. Aby zdjąć pokrywę (6) celem montażu lub wyjęcia baterii, przekręć ją o 90° jak pokazano na rys. (c). Włóż baterie zgodnie z zaznaczoną polaryzacją.

Golenie

Przekręć ruchomą nasadkę zabezpieczającą (4) (a) do momentu umieszczenia go w pozycji pokazanej na rys. (b). Aby włączyć urządzenie, przesunąć włącznik/wyłącznik (3) do góry.

Przystrzygacz wąsów i baków (5) (tylko M-90)

Aby rozpocząć pracę z przystrzygaczem, przesunąć go w prawo (e) i uruchom urządzenie. Po użyciu, przesunąć przystrzygacz do początkowej pozycji.

Czyszczenie i konserwacja

Dla zachowania najlepszych rezultatów, czyść urządzenie po każdym użyciu:

Czyszczenie pod bieżącą wodą

Przed przystąpieniem do czyszczenia należy wyłączyć urządzenie. Głowicę tnącą można czyścić pod bieżącą wodą. Można użyć mydła nie zawierającego substancji ściernych. Spłucz całą pianę i pozwól urządzeniu pracować przez kilka sekund. Następnie wyłącz urządzenie i usuń folię gołącą (1) jak pokazano na rys.(g) i poczekaj do wyschnięcia. Jeżeli regularnie czyścisz urządzenie pod strumieniem wody, co tydzień wpuść kroplę oleju maszynowego na przystrzygacz i folię gołącą.

Czyszczenie za pomocą szczoteczki

Usuń folię gołącą (1) i stuknij nią lekko o płaską powierzchnię. Następnie wyczyść całkowicie blok ostrzy (2) za pomocą szczoteczki (7) jak pokazano na rys.(i). Nie czyść folii za pomocą szczoteczki, gdyż może to doprowadzić do uszkodzenia folii.

Po czyszczeniu, obróć ruchomą nasadkę zabezpieczającą (4) o 180° do przykrycia głowicy gołącej.

W tej pozycji, włącznik/wyłącznik jest automatycznie blokowany, dla zabezpieczenia przed przypadkowym włączeniem (np. w czasie podróży).

Zastrzega się możliwość wprowadzania zmian.

Produkt zawiera akumulatory i/lub odpady elektryczne podlegające recyklingowi. By chronić środowisko, nie należy go wyrzucać wraz z normalnymi odpadami, lecz zanosić do punktów zbiórki odpadów elektrycznych, dostępnych w danym kraju.



Warunki gwarancji

1. Procter & Gamble International Operation SA, z siedzibą w Route de St-Georges 47, 1213 Petit Lancy 1 w Szwajcarii, gwarantuje sprawne działanie sprzętu w okresie 24 miesięcy od daty jego wydania Konsumentowi. Ujawnione w tym okresie wady będą usuwane bezpłatnie przez autoryzowany punkt serwisowy, w terminie 14 dni od daty dostarczenia sprzętu do autoryzowanego punktu serwisowego.
2. Konsument może wysłać sprzęt do naprawy do najbliższej znajdującego się autoryzowanego punktu serwisowego lub skorzystać z pośrednictwa sklepu, w którym dokonał zakupu sprzętu. W takim wypadku termin naprawy ulegnie wydłużeniu o czas niezbędny do dostarczenia i odbioru sprzętu.
3. Konsument powinien dostarczyć sprzęt w opakowaniu należycie zabezpieczonym przed uszkodzeniem. Uszkodzenia spowodowane niedostatecznym zabezpieczeniem sprzętu nie podlegają naprawom gwarancyjnym. Naprawom gwarancyjnym nie podlegają także inne uszkodzenia powstałe w następstwie okoliczności, za które Gwarant nie ponosi odpowiedzialności, w szczególności zawinione przez Poczta Polską lub firmy kurierskie.
4. Niniejsza gwarancja jest ważna jedynie z dokumentem zakupu i obowiązuje w każdym kraju, w którym, to urządzenie jest rozprowadzane przez jednostkę organizacyjną firmy Procter & Gamble lub upoważnionego przez nią dystrybutora.
5. Dokument zakupu musi być opatrzony datą i numerem oraz określać nazwę i model sprzętu.
6. Okres gwarancji przedłuża się o czas od zgłoszenia wady lub uszkodzenia do naprawy sprzętu i zwrotnego postawienia go do dyspozycji Konsumenta.
7. Naprawa gwarancyjna nie obejmuje czynności przewidzianych w instrukcji, do wykonania których, Konsument zobowiązany jest we własnym zakresie i na własny koszt.
8. Ewentualne oczyszczenie sprzętu dokonywane jest na koszt Konsumenta według cennika danego

autoryzowanego punktu serwisowego i nie będzie traktowane jako naprawa gwarancyjna, chyba, że oczyszczenie jest niezbędne do usunięcia wady w ramach świadczeń objętych niniejszą gwarancją i nie stanowi czynności, o których mowa w p. 7.

9. Gwarancją nie są objęte:

- a) mechaniczne uszkodzenia sprzętu spowodowane w czasie jego użytkowania lub w czasie dostarczania sprzętu do naprawy;
- b) uszkodzenia i wady wynikłe na skutek:
 - używania sprzętu do celów innych niż osobisty użytek;
 - niewłaściwego lub niezgodnego z instrukcją użytkowania, konserwacji, przechowywania lub instalacji;
 - używania niewłaściwych materiałów eksploatacyjnych;
 - napraw dokonywanych przez nieuprawnione osoby; stwierdzenie faktu takiej naprawy lub samowolnego otwarcia sprzętu powoduje utratę gwarancji;
 - przeróbek, zmian konstrukcyjnych lub używania do napraw nieoryginalnych części zamiennych firmy Braun;
 - części szklane, żarówki oświetlenia;
 - ostrza i folie do golarek, wymienne końcówki do szczoteczek elektrycznych i irygatorów oraz materiały eksploatacyjne.

10. Niniejsza gwarancja na sprzedany towar konsumpcyjny nie wyłącza, nie ogranicza ani nie zawiesza uprawnień Kupującego wynikających z przepisów o rękojmi za wady rzeczy sprzedanej.

Český

Než začnete přístroj používat, pečlivě si přečtěte tento návod a uchovejte si ho k dispozici pro pozdější použití.

Upozornění



Tento přístroj je vhodný k používání v koupelně nebo ve sprše.

Přístroj nikdy nepoužívejte, pokud je planžeta poškozená. Děti starší 8 let a osoby se sníženou fyzickou pohyblivostí, schopností vnímání či mentálním zdravím a osoby bez zkušeností nebo odpovídajícího povědomí mohou tento spotřebič používat pod dohledem nebo po obdržení pokynů k jeho bezpečnému používání a seznámení se s možnými riziky. Spotřebič není určen jako hračka pro děti. Děti bez dozoru a mladší 8 let nesmí provádět čištění a údržbu přístroje.

Baterie

Přístroj je napájen dvěma bateriemi 1,5V AA (alkalické manganové typu LR 6, AM 3, MN 1500 nebo alkalické baterie AA). Tyto baterie poskytují provozní dobu cca. 60 minut. Různé typy, nové, použité, dobíjecí a nedobíjecí baterií nesmí být používány zároveň. Dobíjecí baterie vyjměte z přístroje pro potřeby dobíjení. Nedobíjecí baterie se nesmí dobíjet. Kontakty nikdy nezkratujte. V případě poklesu výkonu (např. rychlost / vibrace), tak ihned vyměňte baterie. Nesprávné zacházení s bateriemi může způsobit přehřátí, požár, explozi, poničení a závažná zranění potřísněním obsahem baterií. Pokud vytečou baterky, otřete přístroj vlhkým hadrem a umyjte si ruce. Pokud se látka dostane do očí, okamžitě vyhledejte lékařskou pomoc. Před plánovanou dlouhodobou odstávkou přístroje vyjměte baterie.

Výměna baterií

Zkontrolujte, zda je přístroj vypnutý a zcela suchý. Chcete-li otevřít kryt baterií (6), otočte jej o 90°, jak je znázorněno na obrázku (c). Vložte baterie se správnou polaritou v naznačeném směru.

Holení

Otočte otočný ochranný kryt (4) (a), až zacvakne na svém místě, jak je znázorněno na obrázku (b). Holicí strojek zapnete posunutím spínače zapnutí/vypnutí (3) nahoru.

Zastříhovač dlouhých vousů (5) pouze M-90

Vysuňte zastříhovač dlouhých vousů doprava (e) a strojek zapněte. Po použití jej zasuněte zpět, až zapadne.

Čištění a údržba

Pro dosažení optimálního výkonu při holení očistěte holicí strojek po každém použití:

Čištění pod tekoucí vodou

Zapněte holicí strojek. Proplachujte jeho hlavu horkou tekoucí vodou, dokud z ní neodstraníte všechny nečistoty (f). Můžete použít tekuté mýdlo bez abrazivních složek. Opláchněte všechnu pěnu a nechejte strojek ještě několik sekund běžet. Pak jej vypněte, sejměte holicí planžetu (1), jak je ukázáno na obrázku (g), a nechejte vyschnout. Pokud holicí strojek pravidelně čistíte pod tekoucí vodou, kápněte jednou týdně kapku jemného oleje na šicí stroje na zastříhovač dlouhých vousů a na holicí planžetu.

Čištění kartáčkem

Sejměte holicí planžetu (1) a na ploché podložce ji opatrně vyklepejte. Pak důkladně vyčistěte břitový blok (2) pomocí kartáčku (7), jak je znázorněno na (i). Kartáček nepoužívejte na čištění holicí planžety, protože by se mohla poškodit. Po vyčištění otočte ochranným krytem (4) o 180°, aby se zakryla holicí hlava. V této poloze se spínač zapnutí/vypnutí automaticky zajistí, aby se předešlo náhodnému zapnutí strojku (např. při cestování).

Deklarovaná hodnota emise hluku tohoto spotřebiče je 62 dB(A), což představuje hladinu A akustického výkonu vzhledem na referenční akustický výkon 1 pW.

Změny jsou vyhrazeny.

Tento výrobek obsahuje baterie a/nebo recyklovatelný elektrický odpad. V zájmu ochrany životního prostředí neodkládejte výrobek do běžného domovního odpadu, ale odevzdejte jej na příslušných sběrných místech ve své zemi.



Záruka

Poskytujeme dvouletou záruku na výrobek s platností od data jeho zakoupení. V záruční lhůtě bezplatně odstra-

níme všechny vady přístroje zapříčiněné chybou materiálu nebo výroby, a to buď formou opravy, nebo výměnou celého přístroje (podle našeho vlastního uvážení). Uvedená záruka je platná v každé zemi, ve které tento přístroj dodává společnost Braun nebo její pověřený distributor.

Záruka se netýká následujících případů: poškození zapříčiněné nesprávným použitím, běžné opotřebování (například plátků holicího strojků nebo pouzdra zastříhovače), jakož i vady, které mají zanedbatelný dosah na hodnotu nebo funkci přístroje. Pokud opravu uskuteční neautorizovaná osoba a nebudou-li použity původní náhradní díly společnosti Braun, platnost záruky bude ukončena.

Pokud v záruční lhůtě požadujete provedení servisní opravy, odevzdejte celý přístroj s potvrzením o nákupu v autorizovaném servisním středisku společnosti Braun nebo jej do střediska zašlete.

Slovenský

Pred použitím prístroja si pozorne prečítajte návod na použitie a odložte si ho pre prípad potreby v budúcnosti.

Upozornenie



Tento prístroj je vhodný k používaniu v kúpeľni alebo v sprche.

Prístroj nikdy nepoužívajte, ak je plažeta poškodená.

Deti staršie ako 8 rokov a osoby so zníženou fyzickou pohyblivosťou, schopnosťou vnímania či mentálnym zdravím alebo bez skúseností či zodpovedajúceho povedomia môžu tento prístroj používať pod dohľadom alebo po obdržaní pokynov na jeho bezpečné používanie a po uvedomení si možných rizík. Prístroj nie je určený ako hračka pre deti. Deti bez dozoru alebo deti mladšie ako 8 rokov nesmú vykonávať čistenie a údržbu prístroja.

Batérie

Prístroj je napájaná dvoma 1,5 V batériami AA (alkalické mangánové typu LR 6, AM 3, MN 1500 alebo alkalické batérie AA). Tieto batérie poskytujú kapacitu cca. 60 minút holenia. Nekombinujte nové a použité batérie ani rôzne typy batérií. Dobijacie batérie vyberte z prístroja pre potreby dobíjanie. Nenabíjateľné batérie sa nesmú dobíjať. Kontakty nikdy neskratujte. V prípade poklesu výkonu (napr. rýchlosť / vibrácia), tak ihneď vymonte batérie. Nesprávne zaobchádzanie s batériami môže spôsobiť prehriatie, požiar, explóziu, ničenie a závažné zranenia postriekaním obsahom batérií. Ak vytečú baterky, utrite prístroj vlhkou handrou a umyte si ruky.

Ak sa látka dostane do očí, okamžite vyhľadajte lekársku pomoc. Pred plánovanou dlhodobou odstávkou prístroja vyberte batérie.

Výmena batérií

Skontrolujte, či je prístroj vypnutý a úplne suchý. Ak chcete otvoriť kryt batérií (6), otočte ho o 90°, ako je znázornené na obrázku (c). Vložte batérie so správnou polaritou v naznačenom smere.

Holenie

Otočte otočný ochranný kryt (4) (a), až zacvakne na svojom mieste, ako je znázornené na obrázku (b). Holiaci strojček zapnete posunutím spínača zapnutia/vypnutia (3) nahor.

Zastrihávač dlhých fúzov (5) (iba M-90)

Vysuňte zastrihávač dlhých fúzov doprava (e) a strojček zapnite. Po použití ho zasunite späť, až zapadne.

Čistenie a údržba

Pre dosiahnutie optimálneho výkonu pri holení očistite holiaci strojček po každom použití:

Čistenie pod tečúcou vodou

Zapnite prístroj. Holiacu hlavicu opláchnite pod tečúcou teplou vodou, kým nebudú odstránené všetky zvyšky. Môžete použiť aj tekuté mydlo bez abrazívnych látok. Opláchnite všetku penu a nechajte strojček ešte niekoľko sekúnd bežať. Potom ho vypnite, snímte holiacu planžetu (1), ako je ukázané na obrázku (g), a nechajte vyschnúť. Pokiaľ holiaci strojček pravidelne čistíte pod tečúcou vodou, kvapnite jedenkrát týždenne kvapku jemného oleja na šijacie stroje na zastrihávač dlhých fúzov a na holiacu planžetu.

Čistenie kefkou

Snímte holiacu planžetu (1) a na plochej podložke ju opatrne vyklepte. Potom dôkladne vyčistíte britový blok (2) pomocou kefky (7), ako je znázornené na (i). Kefku nepoužívajte na čistenie holiacej planžety, pretože by sa mohla poškodiť. Po vyčistení otočte ochranným krytom (4) o 180°, aby sa zakryla holiaca hlava. V tejto polohe sa spínač zapnutia/vypnutia automaticky zaistí, aby sa predišlo náhodnému zapnutiu strojčeka (napr. pri cestovaní).

Deklarovaná hodnota emisie hluku tohto spotrebiča je 62 dB(A), čo predstavuje hladinu A akustického výkonu vzhľadom na referenčný akustický výkon 1 pW.

Zmeny sú vyhradené.

Tento výrobok obsahuje batérie a/alebo recyklovateľný elektrický odpad. Aby bolo chránené životné prostredie, zariadenie nevyhadzujte do domového odpadu, ale odovzdajte ho na recykláciu do zberne elektrického odpadu, ktorá je vo vašej krajine zriadená pre tento účel.



Záruka

Poskytujeme dvojročnú záruku na výrobok s platnosťou od dátumu jeho zakúpenia. V záručnej lehote bezplatne odstránime všetky poruchy prístroja zapríčinené chybou materiálu alebo výroby, a to buď formou opravy, alebo výmenou celého prístroja (podľa nášho vlastného uváženia). Uvedená záruka je platná v každom štáte, v ktorom tento prístroj dodáva spoločnosť Braun alebo jej poverený distribútor.

Záruka sa netýka nasledujúcich prípadov: poškodenie zapríčinené nesprávnym použitím, normálne opotrebovanie (napríklad plátok holiaceho strojčeka alebo puzdra zastrihávača), ako aj poruchy, ktoré majú zanedbateľný účinok na hodnotu alebo funkciu prístroja. Ak opravu uskutoční neautorizovaná osoba a ak sa

nepoužijú pôvodné náhradné súčiastky spoločnosti Braun, platnosť záruky bude ukončená.

Ak v záručnej lehote požadujete vykonanie servisnej opravy, odovzdajte celý prístroj s potvrdením o nákupe v autorizovanom servisnom stredisku spoločnosti Braun alebo ho do strediska zašlite.

Magyar

Kérjük, mielőtt a készüléket használja, olvassa el a használati utasítást, és tartsa meg a későbbi hivatkozásokhoz.

Figyelem



A készüléket zuhanyozás vagy fürdés közben is használhatja.

A készüléket sérült szitával soha ne használja.

A készüléket 8 éven felüli gyermekek és korlátozott mozgásszervi, érzékszervi vagy értelmi fogyatékkal élő vagy tapasztalatlan személyek csak felügyelet mellett használhatják, vagy olyan esetben, ha előtte elmagyarázták nekik a készülék biztonságos kezelésének módját, és megértették a használattal fellépő kockázatokat. A készülékkel gyermekek nem játszhatnak. A tisztítást és karbantartást nem végezhetik gyermekek, hacsak nem elmúltak 8 évesek, és felügyelet mellett teszik ezt.

Elemek

Ez a készülék két 1,5 voltos elemmel működik (alkáli-mangán LR 6, AM 3, MN 1500 vagy AA méretű alkáli elemmel). Ezek az elemek körülbelül 60 perc borotválkozást biztosítanak. Különböző gyártmányú, típusú, újratölthető és nem újratölthető, új és használt elemeket nem szabad együtt használni. Töltés előtt az újratölthető elemeket el kell távolítani a készülékből. A nem újratölthető elemeket nem szabad feltölteni. Az érintkezőit nem szabad rövidre zárni. Működésbeli teljesítmény csökkenés (például sebesség / rezgés) esetén azonnal cserélje ki az elemet. Az elemek tűzbe dobása, töltése, sérült állapotban vagy más típusú elemmel való használata, fordított behelyezése az elem felrobbanását, szivárgását okozhatja, illetve égési sérülést okozhat. Ha az elemek szivárognak, törölje le a készüléket egy nedves ruhával, és mosson kezet. Ha bármilyen anyag a szembe kerül, azonnal forduljon orvoshoz. Huzamos tárolás esetén vegye ki az elemeket a készülékből.

Az elemek cseréje

Bizonyosodjon meg róla, hogy a készülék ki van kapcsolva és teljesen száraz. Az elemtartó fedelét (6) fordítsa el

90°-al a (c) ábra útmutatása szerint és nyissa ki az elemtartót. Helyezze be az elemeket a jelzés szerint.

Borotválkozás

Az elforgatható védőkupakot (4) forgassa el az (a ábra) szerint mindaddig, amíg az az elemtartó alá bekattan (b ábra). Bekapcsoláshoz a be/ki kapcsoló gombot (3) toljuk felfelé.

Hosszúszőrvágó (5) (csak az M-90)

A hosszúszőrvágó működtetéséhez csúsztassa azt jobbra (e ábra), majd kapcsolja be a készüléket. Használat után csúsztassa visszafelé, amíg nem illeszkedik a helyére pontosan.

A készülék tisztítása és karbantartása

Az optimális borotválási teljesítmény biztosítása érdekében a borotvát minden használat után az alábbiak szerint meg kell tisztítani:

Tisztítás meleg folyóvíz alatt

Kapcsolja be a készüléket. Öblítse le a borotvafejet forró folyóvízzel, amíg az összes szennyeződés eltávolításra nem kerül (F). Használhat súrolószer nélküli folyékony szappant is. Öblítse le az összes habot, majd hagyja a készüléket még pár másodpercig járni. Ezután kapcsolja ki a borotvát, emelje le a szitát (1) (g ábra) és hagyja megszáradni. Amennyiben rendszeresen tisztítja meleg folyóvíz alatt a készüléket, hetente tegyen egy csepp finom gépolajat a hosszúszőrvágóra és a szitára.

Tisztítás kefével

Vegye le a szitát (1) és könnyedén ütögesse ki a szennyeződések egy vízszintes felületen. Majd a kést (2) a mellékelt tisztítókefével (7) tisztítsa meg az (i) ábrák szerint. Ne tisztítsa a szitát a kefével, mert az károsíthatja azt. Tisztítás után az elforgatható védőkupakot (4) 180°-al elforgatva fordítsa a szita fölé. Ebben a pozícióban a készüléket nem lehet bekapcsolni, így védve van az esetleges véletlenszerű bekapcsolódástól (pld. utazás közben).

A változtatás jogát fenntartjuk.

A termék elemeket és/vagy újrahasznosító elektromos hulladékot tartalmaz. A környezet megóvására ne helyezze a terméket a háztartási hulladékok közé, hanem adja le újrahasznosítás céljából egy elektromos hulladékgyűjtő pontnál, ha rendelkezésére áll ilyen országában.



Garancia

A vásárlás napjától számított 2 évig tartó garanciát biztosítunk a termékre. A garancia-időszakon belül minden anyag- és kivitelezési hibát díjmentesen helyrehozunk, belátásunk szerint vagy javítva, vagy cserélve a készüléket. Ez a garancia minden olyan országra kiterjed, ahol a készülék a Braun vagy annak kijelölt viszonteladója forgalmazásában kapható.

A garancia nem fedei a következőket: nem rendeltésszerű használat miatt bekövetkező károsodás; kopás és elhasználódás (pl. a borotva szita- és vágókazettája); illetve a készülék értéke és működése szempontjából elhanyagolható jellegű hibák. A garancia érvényét veszti, ha a javítást erre nem jogosult személy végzi, és ha nem Braun alkatrészeket használnak.

A garancia-időszakon belüli javításhoz adja le vagy küldje el a teljes készüléket a vásárláskor kapott számlával együtt valamely hivatalos Braun Ügyfélszolgálati Szervizközpontnak vagy a vásárlás helyén.

Hrvatski

Molimo vas da prije uporabe uređaja pažljivo pročitate ove upute i sačuvate ih za buduće potrebe.

Upozorenje



Ovaj aparat se može koristiti u kadi ili pod tušem.

Nikada nemojte koristiti aparat s oštećenom mrežicom.

Ovaj uređaj mogu koristiti djeca starija od 8 godina te osobe sa smanjenim fizičkim, osjetilnim i mentalnim sposobnostima, kao i osobe koje nemaju prethodno dostatno iskustvo i znanje, pod uvjetom da im je objašnjeno kako se uređaj koristi na siguran način tako da oni u potpunosti razumiju moguće rizike prilikom korištenja. Djeca se ne smiju igrati s uređajem. Čišćenje i održavanje uređaja ne smiju obavljati djeca, osim ako nisu starija od 8 godina i pod nadzorom odrasle osobe.

Baterije

Ovaj aparat radi s dvije baterije od 1,5 V (alkalno-manganske baterije tipa LR 6, AM 3, MN 1500 ili alkalne baterije veličine AA) koje omogućuju oko 60 minuta rada. Ne smije se kombinirati različite vrste baterija, različite marke baterija, punjive baterije i one koje se ne mogu puniti, nove i korištene baterije. Punjive baterije prije punjenja treba izvući iz uređaja. Baterije koje nisu punjive ne smije se pokušavati napuniti. Priključci za napajanje ne smiju se kratko spajati. Kada se rad aparata (npr. brzina/vibracije) uspori, odmah zamijenite bateriju. Baterije mogu eksplodirati ili procuriti te izazvati opekline ako ih se pokuša ponovno puniti, odložiti u vatru, miješati s drugim vrstama baterija, uložiti u pogrešnom smjeru ili rastaviti. Ako baterija procuri, obrišite aparat vlažnom krpom i operite ruke. Ako materijal koji je iscurio dođe u kontakt s očima, odmah se obratite svojem liječniku. Ako aparat nećete koristiti neko dulje vrijeme, prije nego što ga spremite, izvucite baterije.

Zamjena baterija

Prije mijenjanja baterija pobrinite se da aparat bude isključen i potpuno suh. Odvrnite poklopac pretinca za baterije (6) za 90° kao što je prikazano (c) i skinite ga. Uložite baterije i pazite da su im polovi namješteni u označenom smjeru.

Brijanje

Okrenite zaštitnu kapicu (4) (a) dok ne klikne na svoje mjesto kao što se vidi na slici (b). Za uključivanje aparata gurnite glavni prekidač (3) prema gore.

Podrezivanje dugih dlačica (5) (samo M-90)

Pri upotrebi, pomaknite podrezivač dužih dlačica na desno (e) i uključite aparat. Nakon upotrebe, vratite ga nazad dok se čvrsto ne zakvači.

Čišćenje i održavanje

Redovito čišćenje omogućuje kvalitetniji i bolji rad aparata:

Čišćenje pod tekućom vodom.

Uključite aparat. Isperite briaću glavu toplom tekućom vodom dok ne uklonite sve ostatke (f). Možete koristiti i tekući sapun bez abrazivnih sastojaka. Isperite pjenu i pustite da aparat radi još nekoliko sekundi. Zatim ga isključite i uklonite mrežicu (1) kao što se vidi na slici (g) te je ostavite da se osuši. Čistite li redovito aparat pod tekućom vodom, jednom tjedno nanosite kap laganog strojnog ulja na podrezivač dugih dlačica i mrežicu.

Čišćenje četkicom

Skinite mrežicu (1) i lagano tapkajte donjim dijelom glave aparata (nikada mrežicom) po ravnoj površini da ispadnu zaostale dlačice. Zatim četkicom (7) temeljito očistite blok noža (2) kao što je pokazano na slici (i). No, četkicom nikako nemojte čistiti mrežicu jer bi je to moglo oštetiti. Nakon čišćenja okrenite zaštitnu kapicu za 180° kako bi pokrila glavu aparata. U ovom položaju prekidač za uključivanje automatski je zakočen kako se aparat ne bi slučajno uključio (npr. za vrijeme putovanja).

Zadržamo pravo izmjena.

Ovaj proizvod sadrži (punjive) baterije i/ili reciklabilni električni otpad. U interesu zaštite okoliša, molimo da ga na kraju njegovog radnog vijeka ne odlažete zajedno s kućnim otpadom, već na mjestima predviđenima za prikupljanje takvog otpada u vašoj zemlji.



Jamstvo

Za ovaj proizvod jamčimo jamstveno razdoblje od 2 godine od dana kupnje. U okviru tog razdoblja besplatno ćemo otkloniti bilo kakvu neispravnost uređaja do koje je došlo zbog zamora materijala ili pogrešaka u radu ili popravkom ili zamjenom uređaja ovisno o procjeni.

Ovo jamstvo vrijedi za svaku zemlju u kojoj ovaj uređaj distribuira Braun ili njegov ovlašteni distributer.

Ovo jamstvo ne pokriva: štetu nastalu zbog nepravilne upotrebe, normalno trošenje materijala (npr. u slučaju trošenja mrežice na uređaju za brijanje), kao i oštećenja koja imaju neosporan utjecaj na vrijednost ili rad uređaja. Jamstvo prestaje vrijediti ako popravke vrše neovlaštene osobe te ako se ne koriste originalni Braunovi dijelovi.

Ako tijekom jamstvenog razdoblja zatrebate servis, donesite ili pošaljite cijeli uređaj zajedno s računom na adresu Braunovog ovlaštenog servisnog centra.

Napomena : Ukoliko niste u mogućnosti riješiti Vaš problem putem priložene servisne mreže ili na prodajnom mjestu molimo Vas da nazovete broj 01 66 26 555 ili 091 66 01 777 kako bi dobili daljnje upute.

SINGULI D.O.O., www.singuli.hr

10000, Zagreb, Primorska 3, ☎ 01 37 72 644

10000, Zagreb, CMP, Savica Šanci 145, ☎ 01 24 04 451

10000, Zagreb, Jospia Strganca 12, ☎ 01 37 79 029

JEŽIĆ COLOR SERVIS, 43000, Bjelovar,

Petra Zrinskog 13, ☎ 043 243 500

ELMIN, 48350, Đurđevac, R. Boškovića 20,

☎ 048 813 365

MAGREL vl.Grković Marko, 51211, Rijeka / Matulji,

Frana Supila 11, ☎ 095 911 0009

RTV SERVIS KALAICA, 34310, Pleternica,

A.M.Relkovića 6, ☎ 034 252 000

SORIĆ ELEKTRONIKA, 44000, Sisak, A.Starčevića 35,

☎ 044 549 117

MERC&DUJMOVIĆ, 21000, Split, Alojzija Stepinca 6,

☎ 021 537 780

ELEKTRO OBRT MARKOVIĆ, 42000, Varaždin, K.

Filića 9, ☎ 042 210 588

ALTA, 23000, Zadar, Vukovarska 3c, ☎ 023 327 666

Slovenski

Prosimo vas, da pred uporabo natančno preberete navodila in jih shranite za uporabo v prihodnje.

Opozorilo



Aparat lahko uporabljate v kadi ali pod prho.

Nikoli ne uporabljajte aparata z poškodovano folijo.

Otroci v starosti od 8 let naprej in osebe z zmanjšanimi telesnimi, zaznavnimi ali duševnimi sposobnostmi ali s pomanjkanjem izkušenj in znanja lahko napravo uporabljajo pod nadzorom ali če so bile poučene o varni uporabi naprave in razumejo nevarnosti, ki izhajajo iz uporabe naprave. Otroci se ne smejo igrati z napravo. Otroci, mlajši od 8 let in brez nadzora, ne smejo čistiti in vzdrževati napravo.

Baterije

Ta naprava deluje z dvema 1,5-voltnima baterijama (alkalni manganovi bateriji tipa LR 6, AM 3, MN 1500 ali alkalni velikosti AA). Ti bateriji zagotavljata zmogljivost britja približno 60 minut. Ne smete skupaj uporabljati baterij, ki imata različen tip ali različno blagovno znamko prav tako ne smete skupaj uporabljati polnjivih baterij in baterij, ki niso namenjene ponovnemu polnjenju, ali novih in rabljenih baterij. Polnjive baterije morate pred polnjenjem odstraniti iz naprave. Baterij, ki niso namenjene ponovnemu polnjenju, ne smete polniti.

Napajalnih priključkov ne smete vezati v kratkostično vezavo. Zamenjajte baterije takoj, ko opazite, da se delovanje (npr. hitrost/ moč vibracij) zmanjša. Baterije lahko eksplodirajo ali začnejo puščati in povzročijo ožganine, v primeru, da jih ponovno polnite (čeprav niso namenjene ponovnemu polnjenju), vržete v ogenj, da uporabite skupaj baterije različnega tipa, da jih vložite z napačno obrnjenimi priključki, ali razstavite. Če baterije začnejo puščati, obrišite napravo z vlažno krpo in si umijte roke. Če vam katera koli snov iz baterije pride v oči, morate nemudoma poiskati zdravniško pomoč. Preden napravo shranite za daljši čas, odstranite baterije.

Zamenjava baterij

Poskrbite, da je naprava izklopljena in popolnoma suha. Pokrovček prostora za baterije (6) odprete tako, da ga obrnete za 90°, kot prikazuje slika (c). Vstavite bateriji, tako da njuna polariteta ustreza oznakam v prostoru za baterije.

Britje

Obrnite zaščitni pokrovček (4) (a), da se zaskoči na svoje mesto, kot prikazuje slika (b). Brivnik vključite tako, da stikalo za vklop/izklop (3) potisnete navzgor.

Prizevalnik daljših dlak (5) (samo M-90)

Prizevalnik aktivirate tako, da ga potisnete v desno (e) in vključite aparat. Po uporabi prizevalnik potisnite nazaj na njegovo mesto, da se zaskoči.

Čiščenje in vzdrževanje

Za doseganje optimalnih rezultatov britja morate brivnik očistiti po vsaki uporabi.

Čiščenje pod tekočo vodo

Vklopite napravo. Sperite glavo brivnika pod vročo tekočo vodo, dokler niso odstranjeni vsi ostanki (f). Uporabite lahko tudi tekoče milo brez abrazivnih snovi. Peno dobro izperite in pustite, da brivnik deluje še nekaj sekund. Nato ga izključite ter odstranite mrežico (1), kot prikazuje slika (g), in počakajte, da se posuši. Če brivnik redno čistite pod tekočo vodo, na prirezovalnik daljših dlak in na mrežico vsak teden nanesite kapljico lahkega strojnega olja.

Čiščenje s ščetko

Odstranite mrežico brivnika (1) in jo previdno iztrkajte na ravni površini. Nato s ščetko (7) temeljito očistite blok rezil (2), kot prikazuje slika (i). Mrežice brivnika ne smete čistiti s ščetko, ker jo s tem lahko poškodujete. Po končanem čiščenju zaščitni pokrovček (4) obrnite za 180°, da z njim pokrijete glavo brivnika. V tem položaju se stikalo za vklop/izklop samodejno zaklene, kar preprečuje, da bi se brivnik pomotoma vključil (npr. na potovanju).

Pridržujemo si pravico do sprememb brez predhodnega opozorila.

Izdelek vsebuje baterije in / ali elektronske dele, ki jih je mogoče reciklirati. Za zaščito okolja naprave ne zavržite med gospodinjske odpadke, temveč jo odnesite na ustrezno lokalno zbirno mesto.



Garancijski list

Za izdelek velja dveletna garancija, ki začne veljati z datumom izročitve blaga. Proizvajalec jamči, da bo izdelek deloval v garancijskem roku ob pravilni uporabi v skladu z njegovim namenom in priloženimi navodili. V garancijski dobi bomo brezplačno odpravili vse okvare izdelka, ki so posledica napak v materialu ali izdelavi, tako da vam bomo izdelek po naši presoji popravili ali v celoti zamenjali.

Če pooblaščen servis vašega izdelka ne popravi v 45 dneh, imate pravico zahtevati nov izdelek. Za sprejem v reklamacijo se šteje dan, ko je izdelek sprejet v pooblaščen servis, pri prodajalcu (distributerju) ali v trgovino, kjer ste izdelek kupili.

Čas zagotavljanja servisa, vzdrževanja, nadomestnih delov in priklopnih aparatov je 3 leta po preteku garancijskega roka.

Popravila na domu zaradi zahtevnosti in neprenosljivosti sodobne servisne opreme in razpoložljivosti rezervnih delov niso mogoča.

Garancija velja na območju Republike Slovenije, pa tudi v vseh državah, kjer izdelek dobavlja podjetje Braun ali njegov pooblaščen distributer.

Garancija ne izključuje pravic potrošnika, ki izhajajo iz odgovornosti prodajalca za napake na blagu.

Garancija ne velja:

- Za okvare, ki so posledica nepravilne uporabe, normalne obrabe ali rabe oziroma napake, ki imajo zanemarljiv učinek na vrednost in delovanje izdelka.
- Ob vsakem posegu nepooblaščen osebe ali kakršnekoli druge predelave izdelka in če pri popravilu niso uporabljeni originalni Braunovi rezervni deli.

Za popravilo v garancijski dobi celotno napravo skupaj z računom in/ali izpolnjenim garancijskim listom odnesite ali pošljite na pooblaščen servisni center Braun:

JEZEK SERVIS D.O.O. , Cesta 24. Junija 2,
1231 Ljubljana

Tel. št.: +386 1 561 66 30

E-mail: jezektrg.servis@siol.net

Potrošnik lahko zahtevo za popravilo v garancijski dobi

za celotno napravo, skupaj z računom in/ali izpolnjenim garancijskim listom, prav tako uveljavlja tudi pri prodajalcu ali pri proizvajalcu (distributerju).

Za dodatne informacije smo vam na voljo na brezplačni telefonski številki 080 2822.

Distributer: Orbico, d. o. o., Verovškova ul. 72, 1000 Ljubljana

Proizvajalec: Braun GmbH, Frankfurter Str. 145, 61476 Kronberg, Nemčija

Türkçe

Cihazı kullanmaya başlamadan önce lütfen kullanım kılavuzunu dikkatle okuyunuz ve daha sonra gerektiğinde başvurabilmek için saklayınız

Uyarı



Bu cihaz duşta ve banyoda kullanım için uygundur.

Eleği hasar görmüş cihazı asla kullanmayın.

Bu cihaz, 8 yaş ve üzeri çocuklar tarafından kullanılabilir. Fiziksel, duyuşsal ve zihinsel kapasitesi kısıtlı veya deneyimi ve bilgisi olmayan kişiler; gözetim altında ya da cihazın güvenli kullanımını hakkında bilgilendirildikten ve yanlış kullanımını durumunda oluşabilecek zararları kavradıktan sonra cihazı kullanabilirler. Çocuklar cihazla oynamamalıdır. Temizleme ve bakım işlemleri, gözetim altında ve 8 yaşından büyük olmayan çocuklar tarafından yapılmamalıdır.

Piller

Bu cihaz, 2 adet 1,5 volt pille (LR 6, AM 3, MN 1500 ya da AA alkalın ile) çalışır. Bu piller ortalama 60 dakikalık tıraş performansı sağlar. Farklı tipler, markalar, şarj edilebilir ve şarj edilemez, yeni ve kullanılmış piller birlikte kullanılmamalıdır. Şarj edilebilir piller şarj olmadan önce cihazdan çıkarılmalıdır. Şarj edilemeyen piller yeniden şarj edilmemelidir.

Besleme terminaleri kısa devre yaptırılmamalıdır. Aksiyon (örn hız/titreşim) azaldığında, pili derhal deęiştirin.

Pillerin boş olması, ateşse atılması, farklı bir pil türü ile karıştırılması, ters yerleştirilmesi ya da parçalanması durumunda, piller patlayabilir veya akma yapabilir ve yanıklara sebep olabilir. Pillerin akma yapması durumunda, cihazı nemli bir bezle silin ve ellerinizi yıkayın. Herhangi bir parçanın gözle teması olması halinde, derhal tıbbi destek alın. Cihazı uzun süre muhafaza etmeden önce pilleri çıkartın.

Pillerin deęiştirilmesi

Cihazın kapalı ve tamamen kuru olduğundan emin olun. Pil kapaęını (6) açmak için, kapaęı görüldüğü gibi (c) 90° çevirin. Pilleri, kutupları belirtildiği gibi şekilde yerleştirin.

Tıraş Olurken

Oynar koruyucu kapaęı (4) (a) yerine tam olarak oturana kadar çevirin (b). Tıraş makinesini çalıştırmak için, açma/kapama düğmesine (3) basın.

Uzun Tüy Düzeltici (5) (sadece M-90)

Çalıştırmak için, uzun tüy düzelticiyi saęa kaydırın (e) ve cihazı çalıştırın. Kullanımınız bittikten sonra, düzelticiyi yerine oturana kadar geriye kaydırın.

Temizleme ve Bakım

En iyi tıraş performansı için, tıraş makinesini her kullanımdan sonra temizleyin:

Akan suyun altında temizleme

Cihazı açın. Tıraş makinesi başlığını akan sıcak su altında tüm kalıntılar temizlenene kadar durulayın (f). Aynı zamanda, aşındırıcı madde içermeyen sıvı sabun

da kullanabilirsiniz. Bütün köpüğü temizleyin ve tıraş makinesini birkaç saniye daha çalışmaya bırakın. Daha sonra tıraş makinesini kapatın ve gösterildiği gibi (g) eleği (1) çıkartın ve kurumaya bırakın. Eğer tıraş makinenizi sık musluk suyu altında yıkayarak temizliyorsanız, uzun tüy düzelticiye ve eleğe haftadan haftaya bir damla çok yoğun olmayan makine yağı damlatın.

Fırça ile temizleme

Eleği (1) çıkarın ve düz bir yüzeye elek çerçevesini hafifçe vurun. Daha sonra gösterildiği (i) gibi, kesici plakanın (2) her yerini fırça (7) yardımıyla temizleyin. Fakat, eleği fırça ile temizlemeyin, eleğe zarar verebilir. Temizleme işlemi bittikten sonra; oynar koruyucu kapağı (4), tıraş başlığının üzerini örtecek şekilde, 180° çevirin. Bu durumda, herhangi bir kazayı önlemek için makinenin açma/kapama anahtarı otomatik olarak kilitlenecektir (örneğin: seyahat ederken).

Bu bilgiler, bildirim yapılmadan değiştirilebilir.

Bu ürün, pil ve/veya geri dönüştürülebilir elektrikli atık içerir. Çevresel koruma için, evsel atıklarla birlikte atmayın ancak geri dönüşüm için bölgenizdeki elektrikli atık dönüştürme merkezlerine götürün.

AEEE Yönetmeliğine Uygundur.



Bakanlıkça tespit ve ilan edilen kullanım ömrü 7 yıldır.

Üretici firma ve CE uygunluk değerlendirme kuruluşu:

Braun GmbH
Frankfurter Strase 145
61476 Kronberg / Germany

İthalatçı Firma: Procter & Gamble Satış ve Dağıtım Ltd. Şti. Nida Kule – Kuzey, Barbaros Mahallesi Begonya Sokak No:3 34746 Ataşehir, İstanbul tarafından ithal edilmiştir. P&G Tüketici İlişkilerine, mesai günleri saat 09.00 ile 17.00 arasında sabit hattınızdan ücretsiz 0800 261 63 65 veya GSM dahil tüm hatlardan şehir içi ücretli 0216 463 83 83 numaralı telefonlardan ulaşabilirsiniz. www.pg.com.tr

TÜKETİCİNİN HAKLARI

Malın ayıplı olduğunun anlaşılması durumunda tüketici, 6502 sayılı Tüketicinin Korunması Hakkında Kanunun 11 inci maddesinde yer alan; a) Sözleşmeden dönme, b) Satış bedelinden indirim isteme, c) Ücretsiz onarılmasını isteme, ç) Satılanın ayıpsız bir misli ile değiştirilmesini isteme, seçimlik haklarından birini kullanabilir.

Tüketici; şikâyet ve itirazları konusundaki başvurularını Tüketici Mahkemelerine ve Tüketici Hakem Heyetlerine yapabilir.

Braun Servis İstasyonları listemize internet sitemizden veya Tüketici Hizmetleri Merkezimizi arayarak ulaşabilirsiniz. www.braun.com/tr

Română (RO/MD)

Înainte de utilizarea aparatului, citiți cu atenție și în întregime instrucțiunile de utilizare și păstrați-le pentru consultare ulterioară.

Atenție!



Acest aparat se poate folosi în baie sau la duș.

Nu utilizați niciodată aparatul cu o folie deteriorată.

Acest aparat poate fi utilizat de către copii cu vârsta de cel puțin 8 ani și de către persoane cu capacități fizice, senzoriale sau mentale reduse sau care nu dispun de experiența și cunoștințele necesare, cu condiția ca astfel de utilizatori să beneficieze de supraveghere sau instruire în privința utilizării aparatului în siguranță și să înțeleagă pericolele implicate. Copiii nu trebuie lăsați să se joace cu aparatul. Nu este permisă curățarea și întreținerea aparatului de către copii, cu excepția cazurilor în care aceștia au vârsta de peste 8 ani și sunt supravegheați.

Bateriile

Acest aparat funcționează cu două baterii de 1,5 volți (baterii alcaline mangan tip LR 6, AM 3, MN 1500 sau mărimea AA alcaline). Aceste baterii furnizează un bărbierit de aprox. 60 minute. Diferite tipuri, mărci, reîncărcabile, non-reîncărcabile, baterii noi și folosite nu trebuie utilizate împreună. Bateriile reîncărcabile trebuie îndepărtate din aparat înainte de a fi încărcate. Bateriile non-reîncărcabile nu trebuie reîncărcate. Bornele de alimentare nu trebuie să fie scurtcircuitate. Atunci când o acțiune (de exemplu, viteza / vibrații) se reduce, schimbați bateria cu promptitudine. Bateriile pot exploda sau pot avea scurgeri și pot provoca arsuri dacă sunt reîncărcate, aruncate în foc, amestecate cu un alt tip de baterie, introduse invers sau demontate. În cazul în care bateriile au scurgeri, ștergeți aparatul cu o cârpă umedă și spălați-vă pe mâini. În cazul în care orice material intră în contact cu ochii, contactați imediat un medic. Scoateți bateriile înainte de a depozita aparatul pentru perioade extinse.

Înlocuirea bateriilor

Asigurați-vă că aparatul este oprit și complet uscat. Pentru a deschide capacul de la baterii (6), răsuțiți-l la 90° așa cum vi se arată în (c). Introduceți bateriile respectând polaritatea indicată.

Bărbieritul

Răsuțiți capacul protectiv (4) (a) până când ajunge în poziția indicată la (b).

Trimmer pentru păr lung (5) (doar pentru modelul M-90)

Pentru a folosi, glisați trimmer-ul pentru păr lung la dreapta (e) și porniți aparatul. După ce îl folosiți, glisați-l în poziția inițială.

Curățare și mentenanță

Pentru un bărbierit oprim, curățați aparatul după fiecare utilizare:

Curățarea sub jetul de apă

Porniți aparatul. Se clătește capul aparatului de ras sub jet de apă caldă până când toate reziduurile au fost înlăturate (f). De asemenea, puteți utiliza săpun lichid, fără substanțe abrazive. Clătiți toată spuma și lăsați aparatul să mai funcționeze câteva secunde. Apoi opriți aparatul și scoateți folia (1) așa cum vi se arată (g) și lăsați să se usuce. Pentru o curățare obișnuită sub jetul de apă, aplicați săptămânal o picătură de ulei pe trimmerul pentru păr lung și pe folie.

Curățarea cu peria

Îndepărtați folia (1) și scuturați aparatul ușor pe o suprafață plată. Apoi curățați în întregime cuțitul (2) cu peria (7) așa cum se arată în (i). Nu curățați folia cu peria deoarece aceasta poate produce daune. După bărbierit, răsuciți capul rotativ (4) la 180° pentru a acoperi cuțitul de ras. În această poziție, butonul de on-off este în mod automat blocat pentru a evita accidentarea din greșeală (de ex. atunci când călătoriți).

Conform Hotărârii nr. 482 din 1 aprilie 2004 privind stabilirea condițiilor de introducere pe piață a aparatelor electrocasnice în funcție de nivelul zgomotului transmis prin aer, valoarea de zgomot dB(A) pentru acest aparat este de 62 dB(A).

Se pot aduce modificări fără o notificare în prealabil.

Produsul conține baterii și/ sau deșeuri electronice reciclabile. Pentru protecția mediului nu aruncați în gunoiul menajer, ci duceți pentru reciclare la punctele de colectare a deșeurilor electrice furnizate în țara dumneavoastră.



Garanție

Acordăm o garanție de 2 ani pentru acest produs, de la data livrării produsului. Durata medie de utilizare: 5 ani, cu condiția respectării instrucțiunilor de utilizare și efectuării intervențiilor tehnice numai de către personalul service autorizat.

În perioada de garanție vom remedia gratuit neconformitățile aparatului, prin repararea sau înlocuirea produsului, după caz. Această garanție este valabilă în orice țară în care acest aparat este furnizat de către compania Braun sau de către distribuitorul desemnat al acesteia. Repararea sau înlocuirea produselor se va efectua în cadrul unei perioade rezonabile de timp (maxim 15 zile de la data aducerii la cunoștință a neconformității). Prezenta garanție nu acoperă: defectele datorate utilizării necorespunzătoare, uzurii normale (de ex: ale sitei aparatului sau ale blocului de taiere), precum și defectele care au un efect neglijabil asupra valorii sau funcționării aparatului. Garanția devine nulă dacă se efectuează reparații de către persoane neautorizate și dacă nu se utilizează componente originale Braun.

Pentru a beneficia de service în perioada de garanție, prezentați produsul împreună cu factura (bonul/chitanța de cumpărare) la una dintre unitățile service agreate.

PUNCT CENTRAL DE SERVICE BRAUN

Șos. Viilor, Nr. 14, Corp Clădire C2, Etaj 2,
Biroul nr.3, Sector 5, București (acces din Str. Năsăud)
Tel: 021.224.30.35
Mobil: 0722.541.548

Русский

Руководство по эксплуатации

Пожалуйста, внимательно прочитайте данное руководство по эксплуатации перед использованием прибора.

Внимание:



Данное устройство можно использовать в ванне и в душе.

Никогда не используйте бритву с поврежденной сеткой.

Данный прибор может использоваться детьми в возрасте от 8 лет и лицами с ограниченными физическими, сенсорными или умственными возможностями или лицами, не имеющими достаточного опыта и знаний, только если они находятся под присмотром или получили необходимые инструкции по безопасному использованию прибора и понимают сопряженные с применением последнего риски. Детям нельзя использовать прибор в качестве игрушки. Дети могут производить чистку и осуществлять пользовательское техническое обслуживание, только если они старше 8 лет и находятся под присмотром.

Описание и комплектность

- 1 Бреющая сетка
- 2 Режущий блок
- 3 Переключатель включено/выключено
- 4 Защитный колпачок
- 5 Триммер
- 6 Крышка
- 7 Щеточка

- Электрическая бритва 1 шт;
- Батарейка типоразмера AA 1,5 В 2 шт.

Батарейки

Данный прибор работает от двух батареек. (1,5 Вольт). Для наиболее эффективной работы прибора следует пользоваться щелочными марганцевыми батарейками (тип LR6, AM3, MN 1500 или размер AA).

Данные батарейки обеспечат примерно 60 минут рабочего режима бритвы.

Разные типы батареек, а также новые и использованные, перезаряжаемые и неперезаряжаемые батарейки не должны быть использованы вместе. Если в приборе используются перезаряжаемые батареи питания, то для их перезарядки они должны быть удалены из прибора. Запрещается заряжать элементы питания, которые не предназначены для этого. Запрещается закорачивать контакты питания. Если в процессе использования прибора его производительность снизится (уменьшится скорость работы или появится вибрация) то немедленно замените или зарядите баттареи. Избегайте контакта с протекающими батарейками. Не подносите батарейки к огню. Если батарейки протекли, то протрите прибор влажной тканью и вымойте поле этого руки. При попадании в глаза любых материалов немедленно обратитесь к врачу. При длительно хранении прибора удалите из него батарейки.

Замена батареек.

Убедитесь, что прибор выключен и полностью сухой. Чтобы открыть отсек для батареек, поверните крышку (6) на 90 градусов, как показано на рис. (с). Вставьте батарейки, обращая внимание на маркировку полюсов.

Бритье

Поверните вращающийся защитный колпачок (4)

(рис. а) до щелчка в положение, показанное на рис. (b). Для включения бритвы передвиньте переключатель (включено/выключено) (3) вверх.

Триммер для длинных волос (5) (только M-90)

Для активации триммера, выдвиньте триммер вправо (рис. е) и включите прибор. После использования, верните триммер в исходное положение.

Чистка и уход

Для наилучшего результата, необходимо производить чистку бритвы после каждого ее использования:

Чистка бритвы под струей воды

Включите прибор. Прополощите бреющую головку бритвы под струей горячей воды до полного устранения загрязнения. Для очистки вы можете также использовать жидкое мыло без абразивных добавок. Смойте остатки пены и оставьте бритву включенной несколько секунд. Затем выключите бритву и снимите бреющую сетку (1), как показано на рис. (g), оставьте детали для сушки. Регулярно производите чистку бритвы под струей воды, раз в неделю наносите небольшое количество бытового машинного масла на триммер для длинных волос и бреющую сетку.

Чистка бритвы щеточкой

Снимите бреющую сетку (1) и слегка постучите ею по гладкой поверхности. Затем произведите тщательную чистку режущего блока (2) щеточкой, как показано на рис. (i). Не очищайте бреющую сетку щеточкой, поскольку это может ее повредить. По завершении чистки, поверните вращающийся защитный колпачок (4) на 180° чтобы закрыть бреющую головку. В таком положении переключатель автоматически блокируется, предотвращая случайное включение бритвы.

Содержание может быть изменено без предварительного уведомления.

EAC

Электрическая бритва Braun тип 5609, 5607, 5604 с питанием от батареек (2 шт., типоразмер AA, 1,5 В).

Произведено в Китае для Braun GmbH, Frankfurter Strasse 145, 61476 Kronberg, Germany/Браун ГмбХ, Франкфуртер штрассе 145, 61476 Кронберг, Германия.

RU: Импортер/Служба потребителей: ООО «Проктер энд Гэмбл Дистрибьюторская Компания», Россия, 125171, Москва, Ленинградское шоссе, 16А, стр.2. Тел. 8-800-200-20-20.

BY: Поставщики в Республику Беларусь: ООО «Электросервис и Ко», Беларусь, 220012, г. Минск, ул. Чернышевского, 10А, к. 412А3. Сервисный центр: ООО «Катрикс», Беларусь, 220012, г. Минск, ул. Чернышевского, 10А, к. 115Б.

Продукт содержит аккумуляторы и/или перерабатываемые отходы электрического оборудования. В целях защиты окружающей среды не выбрасывайте изделие вместе с бытовыми отходами. Передайте его в пункты сбора отходов электрического оборудования в вашей стране.



По вопросам выполнения гарантийного или послегарантийного обслуживания, а также в случае возникновения проблем при использовании продукции, просьба связываться с Информационной Службой Сервиса BRAUN по телефону 8 800 200 2020.

Для определения года изготовления см. трехзначный код в батарейном отсеке изделия: первая цифра = последняя цифра года, последующие 2 цифры = порядковый номер недели года производства. Например, код «345» означает, что продукт произведен в 45-ю неделю 2013 года.

Гарантийный срок/Срок службы 2 года.

Гарантийные обязательства BRAUN

Для всех изделий мы даем гарантию на два года, начиная с момента приобретения изделия.

В течение гарантийного периода мы бесплатно устраним путем ремонта, замены деталей или замены всего изделия любые заводские дефекты, вызванные недостаточным качеством материалов или сборки. В случае невозможности ремонта в гарантийный период изделие может быть заменено на новое или аналогичное в соответствии с законом «О защите прав потребителей».

Гарантия обретает силу, только если дата покупки подтверждается печатью и подписью дилера (магазина) на последней странице оригинального руководства по эксплуатации BRAUN, которая является гарантийным талоном.

Эта гарантия действительна в любой стране, в которую это изделие поставляется фирмой BRAUN или назначенным дистрибьютором, и где никакие ограничения по импорту или другие правовые положения не препятствуют предоставлению гарантийного обслуживания.

Гарантия не покрывает повреждения, вызванные неправильным использованием (см. также список ниже) и нормальный износ деталей (например, сетки и режущего блока) в процессе эксплуатации изделия.

Эта гарантия теряет силу, если ремонт производился не уполномоченным на то лицом, и если использованы не оригинальные детали BRAUN. В случае предъявления рекламации по условиям данной гарантии, передайте изделие целиком вместе с гарантийным талоном в любой из центров сервисного обслуживания BRAUN.

Все другие требования, включая требования возмещения убытков, исключаются, если наша ответственность не установлена в законном порядке. Рекламации, связанные с коммерческим контрактом с продавцом не попадают под эту гарантию.

Случаи, на которые гарантия не распространяется:

- дефекты, вызванные форс-мажорными обстоятельствами;
- использование в профессиональных целях;
- нарушение требований руководства по эксплуатации;
- неправильная установка напряжения питающей сети (если это требуется);
- внесение технических изменений;
- механические повреждения;
- повреждения по вине животных, грызунов и насекомых (в том числе случаи нахождения грызунов и насекомых внутри приборов);
- для приборов, работающих от батареек, – работа с неподходящими или истощенными батарейками, любые повреждения, вызванные истощенными или текущими батарейками (советуем пользоваться только предохраненными от вытекания батарейками);
- для бритв – смятая или порванная сетка.

Внимание! Оригинальный Гарантийный Талон подлежит изъятию при обращении в сервисный центр для гарантийного ремонта. После проведения ремонта Гарантийным Талоном будет являться

заповнений оригінал Листа виконання ремонту со штампом сервісного центру і підписаний споживачем по отриманні изделия з ремонту. Требуєте проставлення дати повертання з ремонту, строк гарантії продовжується на строк знаходження изделия в сервісному центрі.

Українська

Уважно прочитайте цю інструкцію перед використанням приладу та збережіть її на майбутнє.

Застереження:



Цим пристроєм можна користуватися у ванні або душі.

Ніколи не використовуйте цей прилад з пошкодженою сіточкою.

Цей пристрій можуть використовувати діти віком від 8 років і старше та особи з обмеженими фізичними, сенсорними та розумовими можливостями або у яких відсутній досвід та знання відносно поводження з такою технікою за умови, що їм було надано інструкції щодо безпечного застосування пристрою і вони усвідомлюють пов'язані з цим ризики. Діти не повинні гратися з пристроєм. Очищення та обслуговування не повинно проводитись дітьми за виключенням тих, які старше 8 років і знаходяться під наглядом дорослих.

Батарейки

Цей прилад працює від двох батарейок 1.5В (лужні батарейки марок типу LR 6, AM 3, MN 1500 або розмір AA). Заряду батарейок вистачить приблизно на 60 хв роботи бритви. Різні типи батарейок, а також нові і використані, акумуляторні і батарейки, що не перезаряджуються не повинні використовуватись разом. Якщо в приладі використовуються акумуляторні батареї живлення, то для їх перезарядки вони повинні бути видалені з приладу.

Забароняється заряджати елементи живлення, які не призначені для цього. Забароняється закорочувати контакти живлення. Якщо в процесі використання приладу його продуктивність знизиться (зменшиться швидкість роботи або з'явиться вібрація) то негайно замініть або зарядіть акумулятори. Уникайте контакту з батарейками, що протікають. Не тримайте батарейки біля вогню. Якщо батарейки протекли, то протріть прилад вологою тканиною і вимийте після цього руки. При потрапленні в очі будь-яких матеріалів негайно зверніться до лікаря. При тривалому зберіганні приладу видаліть з нього батарейки. Видаліть батарейки, якщо не використовуєте цей прилад тривалий час.

Опис та комплектність

- 1 Сіточка для гоління
- 2 Ріжучий блок
- 3 Перемикач вмикання / вимикання
- 4 Захисний ковпачок
- 5 Триммер
- 6 Кришка
- 7 Щіточка

Заміна елементів живлення

Переконайтеся що прилад вимкнено та він повністю сухий. Відкрийте кришку відділення для батарейок (6), поверніть її на 90°, як показано на малюнку (с). Вставте батарейки, дотримуючись вказаної полярності.

Гоління

Поверніть хвилястий захисний ковпачок (4) (а), поки він не клацне, ставши на місце, як показано на малюнку (b). Щоб ввімкнути бритву, пересуньте перемикач (3) вгору.

Тример для довгого волосся (5)

(Лише для моделей M-90)

Для цього пересуньте тример для довгого волосся вправо (е) та увімкніть пристрій. Після закінчення роботи, поверніть його на місце так, щоб він став міцно.

Чищення та догляд

Щоб бритва голила якнайкраще, чистіть її після кожного використання:

Чищення під проточною водою

Увімкніть прилад. Прополощіть головку бритви під струменем гарячої води до повного усунення забруднення. Для очищення ви можете також використовувати рідке мило без абразивних добавок. Змийте всю піну та дайте бритві попрацювати ще кілька секунд. Потім вимкніть її та зніміть сіточку для гоління (1), як показано на малюнку (g), та дайте висохнути. Якщо Ви регулярно маєте бритву під водопровідною водою, раз на тиждень наносьте краплю легкої машинної оливи на тример для довгого волосся та сіточку для гоління.

Чищення щіткою

Зніміть сіточку для гоління (1) та вибийте її легенько на плоскій поверхні. Потім ретельно очистіть ріжучий блок (2) за допомогою щітки (7), як показано на малюнку (i). Не можна чистити щіткою сіточку для гоління, оскільки це може її пошкодити. Після чищення, поверніть хвилястий захисний ковпачок (4) на 180°, щоб закрити голівку, що голить. У такому положенні вимикач автоматично блокується, що запобігає випадковому вмиканню бритви (наприклад, під час подорожі).

Ми залишаємо за собою право вносити зміни без додаткового попередження.

Електрична бритва Braun типу 5609, 5607, 5604 із елементами живлення (2 шт., типу AA, 1,5 В).

Виготовлено Braun (Shanghai) Co. Ltd., у Китаї: Braun (Shanghai) Co., Ltd., Shanghai Minhang Economic & Technology Zone 475-495 Lu Chun Road, 200245, Minhang, Shanghai, China

М-90 ТИП 5609, М-60 ТИП 5607, М-30 ТИП 5604

Адреса в Україні: ТОВ «Проктер енд Гембл Трейдінг Україна», Україна, 04070, м.Київ, вул. Набережно-Хрещатицька, 5/13, корпус літ. А.

Тел. (0-800) 505-000. www.pg.com.ua

Товар використовувати за призначенням, відповідно до інструкції з експлуатації.

Гарантійний термін/термін служби – 2 роки.

Додаткову інформацію про сервісні центри Braun в Україні можна отримати за телефоном гарячої лінії, а також на сервісному порталі виробника в інтернеті – www.service.braun.com

Для визначення року виготовлення див. 3-х значний код у батарейному відсіку виробу: перша цифра = остання цифра року, наступні 2 цифри = порядковий номер тижня року виготовлення. Наприклад, код «345» означає, що продукт вироблений в 45-й тиждень 2013 року.

Обладнання відповідає вимогам Технічного регламенту обмеження використання деяких небезпечних речовин в електричному та електронному обладнанні.

Продукт містить акумулятори і/або електро побутові відходи, що підлягають вторинній переробці. На користь захисту довкілля, не викидайте його разом із домашнім сміттям. Утилізація може бути здійснена у пунктах збору електро побутових відходів Вашої країни.



001

Гарантійні зобов'язання виробника

Для всіх виробів ми даємо гарантію на два роки, починаючи з моменту придбання виробу або з дати його виробництва, у разі відсутності або неналежного оформлення гарантійного талону на виріб.

Протягом гарантійного періоду ми безкоштовно усуваємо шляхом ремонту, заміни деталей або заміни всього виробу будь-які заводські дефекти, викликані недостатньою якістю матеріалів або складання.

У випадку неможливості ремонту в гарантійний період виріб може бути замінений на новий або аналогічний відповідно до Закону про захист прав споживачів.

Гарантія набуває сили лише, якщо дата купівлі підтверджується печаткою та підписом дилера (магазину) на оригінальному гарантійному талоні Braun або на останній сторінці оригінальної інструкції з експлуатації Braun, яка також може бути гарантійним талоном.

Ця гарантія дійсна у будь-якій країні, в яку цей виріб поставляється представником компанії виробника або призначеним дистриб'ютором, та де жодні обмеження з імпорту або інші правові положення не перешкоджають наданню гарантійного обслуговування.

Гарантія на замінені частини закінчується в момент закінчення гарантії на даний виріб.

Гарантія не покриває пошкодження, викликані невірним використанням (див. також перелік нижче) нормальне зношування сіток та ножів для гоління, дефекти, що незначним чином впливають на якість роботи приладу. Ця гарантія втрачає силу, якщо ремонт здійснюється не вповноваженою для цього особою та, якщо використовуються не оригінальні запасні частини виробника.

Строк служби продукції Braun дорівнює гарантійному періоду у два роки з моменту придбання або з моменту виготовлення, якщо дату продажу неможливо встановити.

У випадку пред'явлення рекламації за умовами даної гарантії, передайте виріб у повному комплекті згідно опису в оригінальній інструкції з експлуатації разом з гарантійним талоном у будь-який сервісний центр, який офіційно вповноважений представником компанії виробника.

Всі інші вимоги, разом з вимогами відшкодування збитків, не дійсні, якщо наша відповідальність не встановлена законним чином.

Випадки, на які не розповсюджується гарантія:

- дефекти, викликані форс-мажорними обставинами;
- використання з професійною метою або з метою отримання прибутку;
- порушення вимог інструкції з експлуатації;
- невірне встановлення напруги мережі живлення (якщо це вимагається);
- здійснення технічних змін;

- механічні пошкодження;
- для приладів, що працюють на батарейках – робота з невідповідними або спрацьованими батарейками, будьякі пошкодження, викликані спрацьованими або підтікаючими батарейками;
- пошкодження з вини тварин, гризунів та комах (в тому числі у випадках знаходження гризунів та комах усередині приладів);
- для бритв – зім'ята або порвана сітка.

Увага! Гарантійний талон підлягає вилученню в разі звернення до сервісного центру з проханням про виконання гарантійного ремонту. Після проведення ремонту гарантійним талоном буде вважатися заповнений оригінал листа виконаного ремонту зі штампом сервісного центру та підписаний споживачем про отримання виробу з ремонту. Гарантійний термін подовжується на період, який даний виріб знаходився в сервісному центрі в ремонті.

В разі виникнення труднощів з виконанням гарантійного та післягарантійного обслуговування, прохання звертатися до інформаційної служби сервісу представника компанії виробника в Україні. Телефон гарячої лінії 0 800 505 000. Дзвінки по Україні зі стаціонарних телефонних номерів є безкоштовними. Дзвінки з мобільних телефонів оплачуються згідно тарифів відповідного оператора. Також можна отримати додаткову інформацію на сервісному порталі виробника в інтернеті www.service.braun.com

Country of origin: China

Year of manufacture

To determine the year of manufacture, refer to the 3-digit production code on the battery compartment. The first digit of the production code refers to the last digit of the year of manufacture. The next two digits refer to the calendar week in the year of the manufacture. Example: "610" – The product was manufactured in week 10 of 2016.

بلد الصُّنع: الصين

تاريخ الصنع

لمعرفة تاريخ التصنيع، يُرجى الرجوع إلى رمز الإنتاج المكون من 3 أرقام والموجود على حجرة البطارية. يشير الرقم الأول من الرمز إلى آخر رقم في عام التصنيع. ويشير الرقمان التاليان إلى الأسبوع الميلادي من عام التصنيع. مثال: "610" يعني أن المنتج قد صُنِع في الأسبوع 10 من عام 2016.

أداة تشذيب الشعر الطويل (الموديل M-90 فقط)
إستخدم أداة تشذيب الشعر الطويل (5) القابلة للتمدد
لتشذيب السوالف والشوارب بدقة. للتشغيل، إسحب أداة
تشذيب الشعر الطويل لليمين (e) ثم قم بتشغيل الآلة.
بعد الإستخدام، إسحبه للخلف حتى يثبت.

التنظيف والصيانة

للحصول على حلقة مثالية، قم بتنظيف آلة الحلقة بعد
كل إستخدام:

التنظيف تحت الماء الجاري

شغل الأداة واشطف رأس الحلقة تحت الماء الساخن
الجاري حتى تزول كل بقايا الشعر (f). كما يمكن أيضاً
إستخدام الصابون السائل لذي لا يحتوي على مواد كاشطة.
أغسل الرغوة تماماً واترك آلة الحلقة تعمل لبضعة ثواني
أخرى. ثم أطفئ آلة الحلقة وأنزع شفرة الحلقة (1) كما
يظهر في الشكل (g) واتركها لتجف. إذا كنت تنظف آلة
الحلقة بانتظام تحت الماء الجاري، فقم أسبوعياً بوضع
نقطة من زيت الماكينة الخفيف على أداة تشذيب الشعر
الطويل وشفرة الحلقة.

التنظيف بالفرشاة

إنزع شفرة الحلقة (1) ودق بها برفق على سطح مستوي.
ثم إستخدم الفرشاة لتنظيف كتلة القص (2) جيداً كما
يظهر بالشكل (i). لا تنظف رقاقة الحلقة بالفرشاة حيث
يمكن أن يتلفها ذلك. بعد التنظيف أدر غطاء الحماية
الدوار (4) 180 درجة ليغطي رأس الحلقة. وفي هذه
الوضعية يُقفل مفتاح التشغيل / الإطفاء أوتوماتيكياً، لتفادي
تشغيل آلة الحلقة عن طريق الخطأ (أثناء السفر مثلاً).
المعلومات قابلة للتغيير بدون إشعار مسبق.

يحتوي المنتج على بطاريات و/أو ونفايات
كهربائية قابلة لإعادة التدوير. وحفاظاً على
البيئة، لا تتخلص منها في النفايات المنزلية،
ولكن خذها الى إحدى مراكز خدمة براون أو
ضعها في نقاط تجميع النفايات الكهربائية المتوفرة في
بلدك لإعادة تدويرها.



ضمان

نقدم ضماناً لمدة عامين على هذا المنتج، يبدأ من تاريخ
الشراء. وسنقوم في أثناء فترة الضمان بعلاج أي عيوب في
المنتج تكون ناشئة عن أخطاء أو عيوب في المواد الخام أو
الصناعة، حيث سنقوم بإصلاح أو استبدال الجهاز مجاناً
وفقاً لما نراه مناسباً.
يمتد هذا الضمان لجميع البلدان التي يوزع بها هذا الجهاز
عن طريق براون أو موزعيه المعتمدين.
لا يغطي هذا الضمان: التلف الناجم عن سوء الاستعمال أو
الاستهلاك العادي (مثلاً لرقاقة الحلقة أو شفرة القص)،
بالإضافة إلى العيوب غير المؤثرة على عمل أو قيمة
الجهاز. ويصبح الضمان لاغياً إذا ما خضع الجهاز لأي
إصلاحات من أشخاص غير معتمدين من قبل براون أو إذا
لم تستخدم قطع غيار براون الأصلية.
للحصول على الخدمة خلال فترة الضمان، قدم الجهاز كاملاً
أو أرسله مع إيصال الشراء الخاص بك لأحد مراكز خدمة
براون المعتمدة.

عربي

اقرأ هذه التعليمات كاملةً، فهي تحتوي على معلومات الأمان والسلامة. احتفظ بها حتى يمكنك الرجوع إليها في المستقبل.

تحذير

من المناسب استخدام هذا الجهاز في حوض الاستحمام أو تحت الدُش.



لا تستخدم الجهاز أبداً مع رقاقة تالفة.

يستطيع الأطفال في سن 8 سنوات فأكبر استعمال هذا الجهاز والأشخاص محدودي القدرات الجسدية أو الحسية أو العقلية أو ممن تنقصهم المعرفة والخبرة الكافية، في حال توفر الإشراف والمراقبة أو إعطائهم إرشادات الاستخدام الآمن للجهاز مع فهمهم الأخطار المحتملة. يجب ألا يُسمح للأطفال بالعبث في هذا الجهاز. يجب ألا يُسمح للأطفال بتنظيف هذا الجهاز أو صيانته، إلا إذا كانت أعمارهم تزيد عن 8 سنوات ويتم ذلك تحت إشراف الكبار.

البطاريات

تعمل هذه الآلة مع بطاريتين بسعة 1,5 فولت للحصول على أفضل أداء، إستخدم بطاريات منغيزز قلووية (نوع LR6, AM3, MN1500 أو القلووية قياس AA). تكفي سعة هذه البطارية للحلاقة لمدة 60 دقيقة تقريباً. لا يجب إستخدام أنواع أو ماركات مختلفة مع بعض، أو بطاريات قابلة لإعادة الشحن مع بطاريات غير قابلة لإعادة الشحن، أو بطاريات جديدة مع بطاريات مستخدمة مع بعض.

يجب إزالة البطاريات القابلة لإعادة الشحن من الآلة قبل أن ينفذ شحنها. لا يجب شحن البطاريات الغير القابلة لإعادة الشحن.

يجب أن لا تكون أطراف التوصيل ذات دائرة كهربائية قصيرة.

عندما يقل الأداء (السرعة/ الإهتزاز مثلاً) قم بإستبدال البطارية على الفور.

قد تنفجر البطاريات أو تتسرب وتسبب الإصابة بحروق إذا تم إعادة شحنها، أو تم التخلص منها في النار، أو خلطها مع نوع بطارية مختلف، أو تم تركيبها بشكل عكسي أو تفكيكها. إذا تسربت البطاريات إمسح الآلة بقطعة قماش مبللة ثم قم بغسل يديك. في حال دخول أي مادة في العينين، اتصل بالطبيب على الفور. قم بإخراج البطاريات قبل تخزين آلتك لفترة طويلة.

إستبدال البطاريات

قم بإستبدال البطاريات فقط عندما تكون الآلة جافة تماماً. تأكد من إيقاف تشغيل الآلة واستبدل البطاريات فقط عندما تكون الآلة جافة تماماً. لفتح غطاء البطارية (6) أدره لغاية 90 درجة كما يظهر في الشكل (c). ركب البطاريات بحيث يكون القطبان موجهان بالشكل الموضح. قبل إقفال حجرة البطاريات، تأكد أن غطائها جاف ونظيف.

الحلاقة

أدر غطاء الحماية الدوّار (4) (الشكل a) حتى يثبت في مكانه كما يظهر في الشكل (b). لتشغيل آلة الحلاقة، أدفع مفتاح التشغيل/ الإيقاف (3) الى أعلى.



Braun Infolines

UK	0800 783 7010
IE	1 800 509 448
FR	0 800 944 802 (service & appel gratuits)
BE	0 800 14 592
PL	801 127 286 801 1 BRAUN
CZ	221 804 335
SK	02/5710 1135
HU	(06-1) 451-1256
HR	091 66 01 777
SI	080 2822
TR	0 800 261 63 65
RO	021.224.30.35
RU	8 800 200 20 20
UA	0 800 505 000
HK	2926 2300 (Jebsen Consumer Service Centre)
ZA	0860 112 188 (Sharecall charged at local rates)